

ELEKTRONICZNY TERMOSTAT Z MODUŁEM WiFi

PT32 WiFi

Unikalny termostat do kontroli temperatury. Wbudowany moduł Wi-Fi umożliwia zdalne sterowanie termostatem w dowolnym miejscu na świecie. Wyposażony w aplikacje dla smartfonów pozwalającą na ustawienie żądanej temperatury, ustawianie tygodniowych programów, urlopu, zmiany funkcji, włączenia całego systemu grzewczego.

Ustawienia jak, zmiany, kontrola, nawigacja w wybranym języku (CZ / PL / EN / DE / RU / SK). Ten wyjątkowy termostat z dużym podświetlanym wyświetlaczem i inteligentnym sterowaniem PID oferuje szeroki zakres zastosowań w domach, biurach, obiektach rekreacyjnych.

OPIS

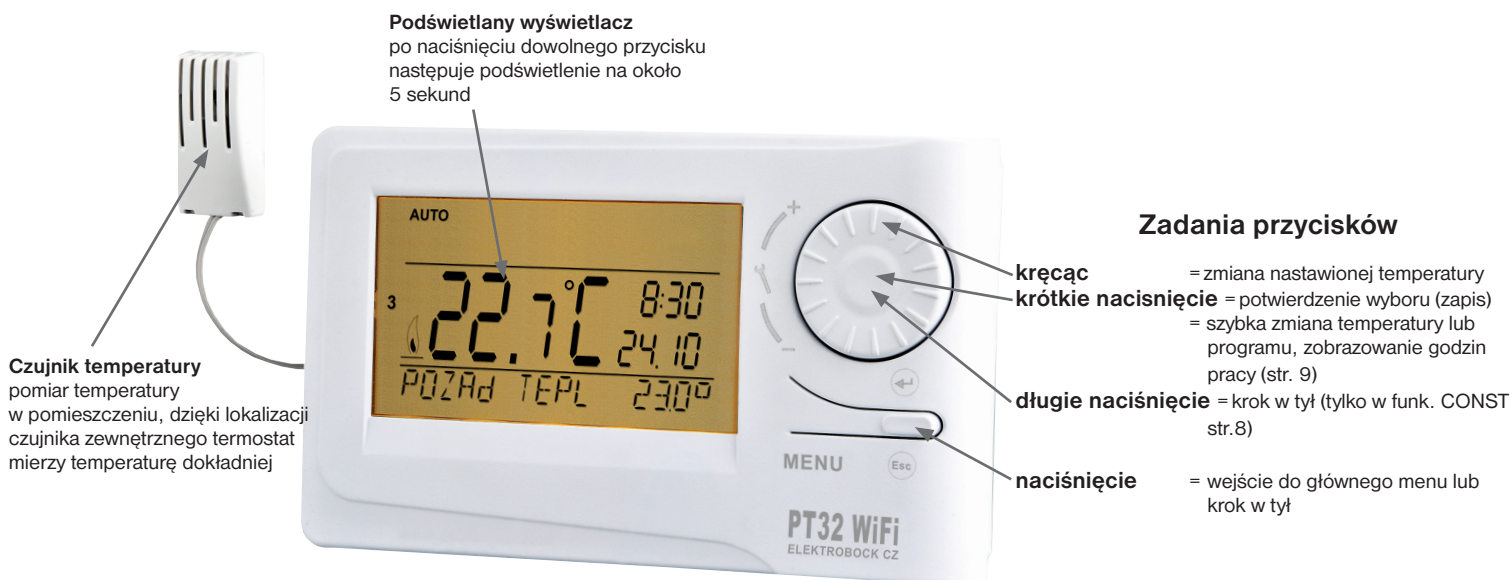

Przy. RESET

w kombinacji z przy. MENU służy do powrotu w ustawienia fabryczne (więcej str.8)

adres MAC

do konfigurowania zdalnego dostępu (tylko do rozszerzonego ustawienia)

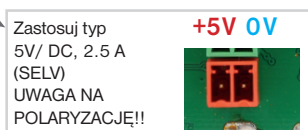
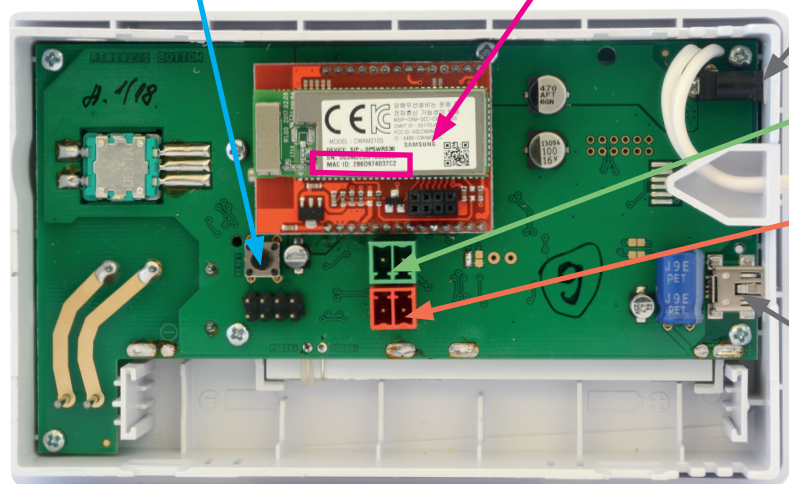

OPIS LCD

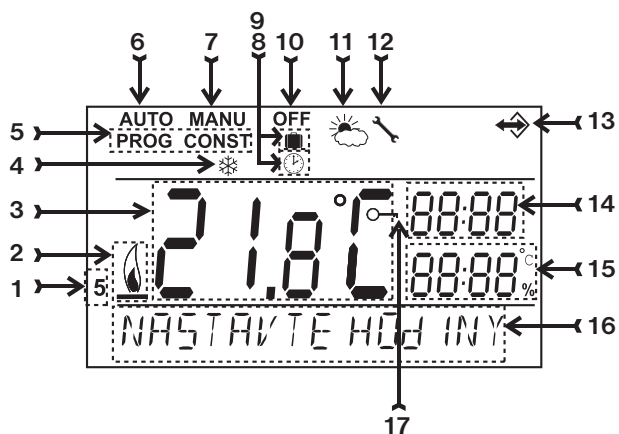

- Aktualny dzień (w funk. Prog wybor dnia dla programu
- Ogrzewanie włączone
- Aktualna temperatura pomieszczenia
- Temper. przeciw zamarzaniu
- Funk. do nastawienia programu (PROG) i stałe (CONST) (str. 3 a str.4)
- Funkcja automatyczna (str.3)
- Funkcja manualna (str.3)
- Funkcja nastawienia godzin (str.3)
- Funkcja urlop (str.3)
- Trwałe wyłączenie (str.3)
- Funkcja lato (str.6)
- Info o przeglądzie kotła (str.7)
- Info podłączenia czujnika zewnętrznego (str.7)
- Aktualny czas
- Aktualna data (w funk.CONST różne parametry, patrz str. 8)
- Polecenia, zmiana dynamiczna w trakcie ustawień
- Info o zamku (str.7)

MONTAŻ

Zainstalować termostat w miejscu, w którym nie ma wpływu bezpośredniego przepływu ciepłego powietrza, promieniowanie słoneczne. Należy także unikać instalowania na zewnętrznych ścianach. Wysokość montażu powinna być cca 1.5 m nad ziemią. Umieścić termostat w pomieszczeniu odniesienia z uśrednioną temperaturą.

Montaż powinna prowadzić osoba o odpowiednich kwalifikacjach!

Instalacja musi być wykonana bez napięcia!

- 1) Wyłączyć główny wyłącznik prądu (rys.1).
- 2) Zdjąć regulator z dolnej części obudowy (rys.2).
- 3) Usunąć zaślepkę z tworzywa sztucznego do przewodów zasilających.
- 4) Wyciągnąć przewody i podłączyć do zacisków, patrz schemat.
- 5) Zamocować dolną płytę do puszki na ścianie za pomocą wkrętów (rys.3).
- 6) Zespolic tylną i przednią część (rys.3).
- 7) Podłączyć złącze zasilania do nr 1 lub nr 2 (patrz str. 1). **UWAGA TERMOSTAT NALEŻY PODŁĄCZYĆ TYLKO DO JEDNEGO ŹRÓDŁA ZASILANIA!**
- 8) Włączyć wyłącznik prądu i sprawdzić prawidłowe podłączenie termostatu, patrz str.3 (TEST).
- 9) Po pierwszym włączeniu (lub resecie) termostat wyświetla "USTAW GODZINY", "Nastaw WIFI".
- 10) Skonfiguruj według wypranego sposobu komunikacji.

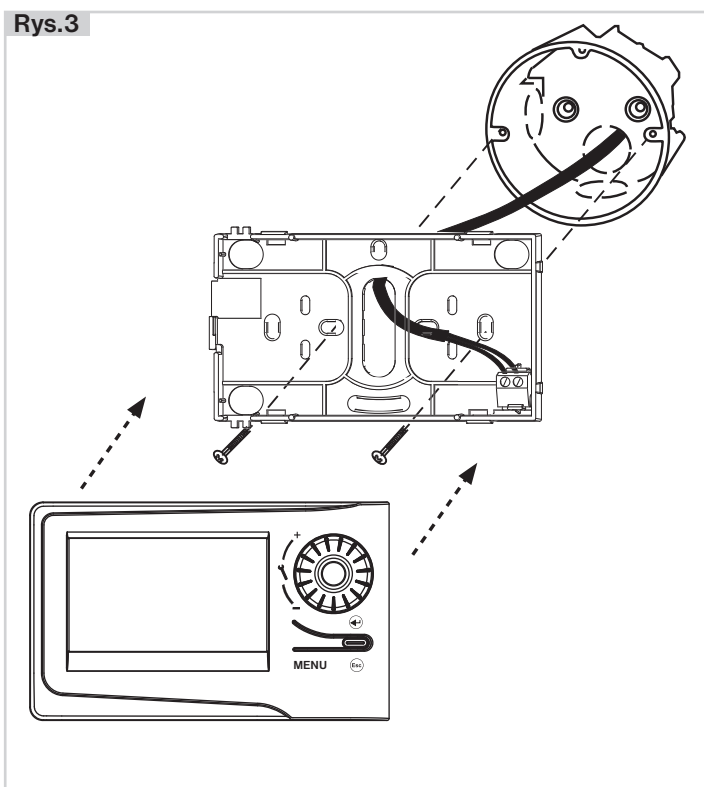
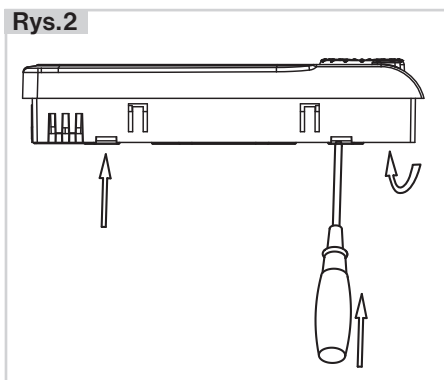
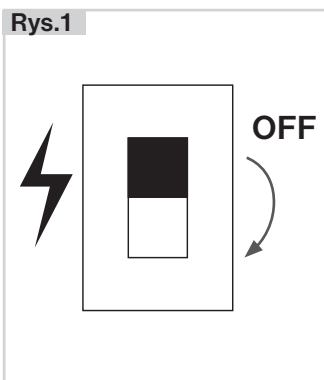

Schemat podłączenia:

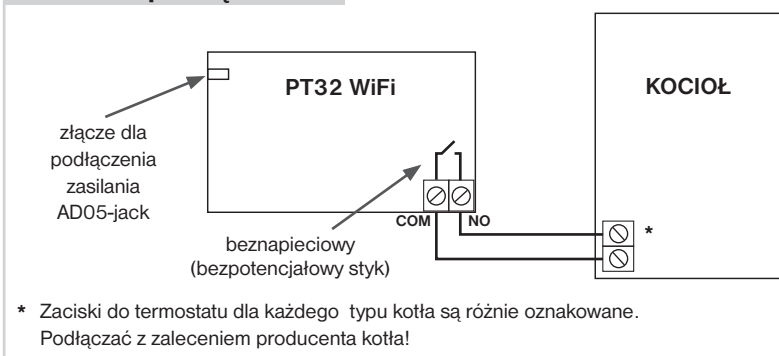

METODY STEROWANIA

- 1) Sterowanie przez SERWER (w dowolnym miejscu, w zasięgu połączenia z Internetem).**
- otwórz samouczek pt32wifi 2018_start i skonfiguruj go za pomocą smartfona.
- 2) Sterowanie przez router (gospodarstwa domowe). Jeśli masz publiczny adres IP, możesz kontrolować nawet poza siecią domową.**
- otwórz samouczek pt32wifi 2018_start i skonfiguruj go za pomocą smartfona.
- 3) Kontrola w mieszkaniu, gdzie nie ma połączenia WiFi. Termostat tworzy własny hotspot WiFi (Punkt dostępowy AP).**
- otwórz samouczek pt32wifi 2018_start i skonfiguruj go za pomocą smartfona.
- 4) Sterowanie i ustawianie termostatu za pomocą kabla USB z komputerem z Win 10.**
- otwórz samouczek pt32wifi 2018_start i skonfiguruj go przy użyciu komputera.
- 5) Sterowanie ręczne, zawsze wiesz, co się dzieje i możesz ręcznie ustawić termostat.**
- postępuj zgodnie z instrukcjami w tym podręczniku.

TRYBY PRACY

Pierwsze naciśnięcie dowolnego przycisku włącza podświetlenie. Kolejne krótkie naciśnięcie przycisku "MENU" prowadzi do menu głównego, gdzie istnieje możliwość wyboru trybów pracy.



TO OZNACZENIE OZNACZA ŻE TA WARTOŚĆ MOŻE BYĆ REGULOWANA LUB WYŚWIETLANA W APLIKACJI EOB PT-WIFI

AUTO (fabrycznie ustawiony Pr3 tygodniowy program, patrz strona 4)

Termostat działa zgodnie z ustawionym programem tygodniowym, program ten może ulec zmianie, szczegółowy opis PROG patrz str.4).

Naciśnij 2 x przycisk "MENU", obracając przycisk "↶" wybierz funkcje AUTO i naciśnij przycisk "↷".



MANU (temperatura ustawienie fabryczne 21 °C)

Termostat działa zgodnie z ustawioną temperaturą, aż do następnej ręcznej zmiany.

Naciśnij 2 x przycisk "MENU", obracając przycisk "↶" wybierz funkcje MANU i naciśnij przycisk "↷".



OFF (utrzymuje temperaturę 3°C - nie można jej zmienić)

Termostat jest wyłączony na stałe aż do ręcznej zmiany funkcji.

Naciśnij 2 x przycisk "MENU", obracając przycisk "↶" wybierz funkcje OFF i naciśnij przycisk "↷".

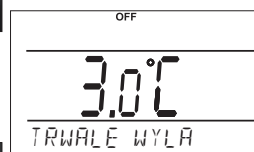

URLOP

Termostat utrzymuje stałą temperaturę, do wybranej daty i czasu. Po zadanym czasie automatycznie powraca do ostatniego ustawienia w trybie AUTO

Naciśnij 2 x przycisk "MENU", obracając przycisk "↶" wybierz funkcje i potwierdź przycisk "↷".

Ustaw temperaturę jaką termostat będzie utrzymywał podczas urlopu, czas i datę powrotu.

Obracając przycisk "↶" wybierz wartości zatwierdzając każdą przyciskiem "↷".

Po ustawieniu, wciśnij przycisk "Esc" aby powrócić do podstawowego menu.

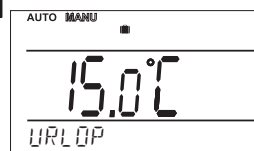

Uwaga: Możesz tę funkcję zmienić, wybierając inny tryb AUTO lub MANU.

Wskazówka: Możesz ustawić datę i godzinę rozpoczęcia i zakończenia wakacji w aplikacji.

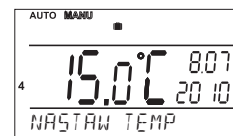

USTAWIENIE GODZIN

Ustawienie aktualnego czasu i daty (w online nastawia się automatycznie).

Naciśnij 2 x przycisk "MENU", obracając przycisk "↶" wybierz GODZINY potwierdź przyciskiem "↷".

Kręcąc przycisk "↶" wybierz wartości zatwierdzając każdą przyciskiem "↷" (wartość do zmiany - liczba zawsze miga, przyciskiem "Esc" powrót do głównego menu).

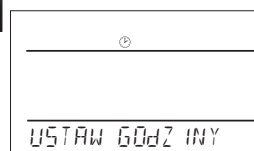

Uwaga: Gdy zarządzasz termostatem zdalnie, czas aktualizuje się automatycznie!



PROG (PROGRAMOWANIE)

Można ustawić 9-tygodniowych programów w 6-zmianach dziennie. Program Pr1 i Pr2 są puste, Pr3 do Pr7 są ustawiona fabrycznie. Pr8 i Pr9 są ustawione fabrycznie i mają na celu wybór Nie/ Parzystego tygodnie (więcej na stronie str.4 a str.6).

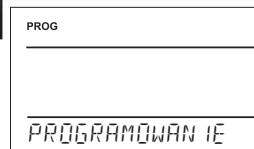

CONST (STAŁE)

Ustawianie parametrów sterujących. Szczegółowy opis na stronie 5-8.

Naciśnij 2 x przycisk "MENU", obracając przycisk "↶" wybierz CONST potwierdź przyciskiem "↷".

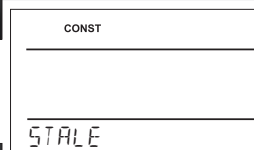

TEST

Testowanie podłączenia kotła.

Naciśnij 2 x przycisk "MENU", obracając przycisk "↶" wybierz TEST potwierdź przyciskiem "↷". Na LCD pojawi się **KONTAKT TEST**, kręcąc "↶" włączymy testowanie połączenia. Dojdzie do wielokrotnego włączania / wyłączenia wyjścia przekątnikowego (na LCD pojawi się WŁĄCZONY/WYŁĄCZONY).

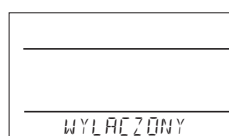
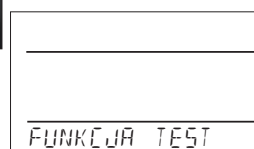

PROG (PROGRAMOWANIE)

Możemy nastawić 9 tygodniowych programów z 6 dowolnymi zmianami na dobę. Programy Pr 1 i PR 2 są puste, PR3 do Pr 7 są fabryczne a Pr 8 i Pr 9 to nastawiony NIE/PARZYSTY tydzień.

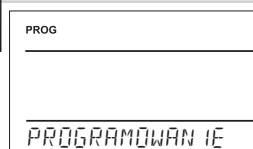

Zmiana nastawionego programu:

Nacisnąć 2x prz. "MENU", kręcąc "↵" wybrać funkcje PROG, zatwierdzić "⏏".

Na wyświetlaczu mruka numer wybranego programu. Kręcąc "↵" wybieramy program który ma być realizowany i zatwierdzamy "⏏". Kręcąc "↵" wybieramy dni do programowania (można dzień po dniu lub 1-5 Pn-PT, 6-7 So-Nd, 1-7 Pn-Nd) i zatwierdzamy "⏏".

Mruka czas **pierwszej zmiany**, kręcąc "↵" nastawiamy czas, zatwierdzamy "⏏". Do tego czasu nastawiamy temperaturę kręcąc "↵" a potem zatwierdzamy "⏏". Na LCD pojawi się czas 2 zmiany - postępujemy podobnie przy nastawieniu kolejnych zmian.

Tym sposobem można nastawić do **6 dowolnych zmian na każdą dobę**.

Cofnij o jeden krok do tyłu wykonujemy naciskając krótko "Esc", dłuższe przytrzymanie "Esc" to powrót do głównego ekranu.

Po zaprogramowaniu warto sprawdzić zaprogramowane ustawienia!

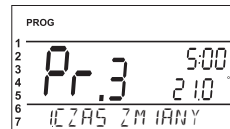
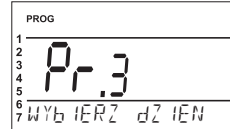
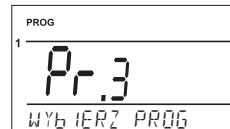

Nie ma konieczności wykorzystania 6 zmian czasowo temperaturowych w każdym dniu!

Tabela ciepłych programów:

program 1	1	2	3	4	5	6
Poniedziałek						
Wtorek						
Środa						
Czwartek						
Piątek						
Sobota						
Niedziela						

program 2	1	2	3	4	5	6
Poniedziałek						
Wtorek						
Środa						
Czwartek						
Piątek						
Sobota						
Niedziela						

program 3	1	2	3	4	5	6
Poniedziałek	05/21	06/18	12/20	16/21	18/22	21/18
Wtorek	05/21	06/18	12/20	16/21	18/22	21/18
Środa	05/21	06/18	12/20	16/21	18/22	21/18
Czwartek	05/21	06/18	12/20	16/21	18/22	21/18
Piątek	05/21	06/18	12/20	16/21	18/22	21/18
Sobota	07/21	21/18				
Niedziela	07/21	21/18				

program 4	1	2	3	4	5	6
Poniedziałek	06/21	07/18	15/21	18/22	22/18	
Wtorek	06/21	07/18	15/21	18/22	22/18	
Środa	06/21	07/18	15/21	18/22	22/18	
Czwartek	06/21	07/18	15/21	18/22	22/18	
Piątek	06/21	07/18	15/21	18/22	22/18	
Sobota	07/21	18/22	22/18			
Niedziela	07/22	18/23	22/19			

program 5	1	2	3	4	5	6
Poniedziałek	08/21	09/18	15/21	18/22	23/18	
Wtorek	08/21	09/18	15/21	18/22	23/18	
Środa	08/21	09/18	15/21	18/22	23/18	
Czwartek	08/21	09/18	15/21	18/22	23/18	
Piątek	08/21	09/18	15/21	18/22	23/18	
Sobota	08/21	18/22	22/18			
Niedziela	08/21	18/22	22/18			

Uwaga:
znak 5/21
oznacza że o
5 godzinie jest
ustawione 21°C

program 6	1	2	3	4	5	6
Poniedziałek	07/21	09/18	15/22	18/23	22/18	
Wtorek	07/21	09/18	15/22	18/23	22/18	
Środa	07/21	09/18	15/22	18/23	22/18	
Czwartek	07/21	09/18	15/22	18/23	22/18	
Piątek	07/21	09/18	15/22	18/23	22/18	
Sobota	07/21	18/23	22/18			
Niedziela	07/21	18/23	22/18			

program 7	1	2	3	4	5	6
Poniedziałek	07/22	09/18	15/23	18/24	22/18	
Wtorek	07/22	09/18	15/23	18/24	22/18	
Środa	07/22	09/18	15/23	18/24	22/18	
Czwartek	07/22	09/18	15/23	18/24	22/18	
Piątek	07/22	09/18	15/23	18/24	22/18	
Sobota	08/22	18/24	22/18			
Niedziela	08/22	18/24	22/18			

**Wszystkie
fabryczne
programy
można
zmienić!**

Wybór nie / parzysty tydzień:

To ustawienie jest praktyczne np. gdy wszyscy domownicy pracują na te same zmiany. Przy tym wyborze następuje automatyczna zmiana programu PrU i PrL. Ustawienia w tych programach także można zmieniać.

Nacisnąć 2 x prz. "MENU", kręcąc "↵" wybrać funkcje CONST, zatwierdzić "⏏". Nacisnąć kilkakrotnie "⏏" aż ukaże się stała 9. Kręcąc "↵" wybieramy YES, zatwierdzamy "⏏".

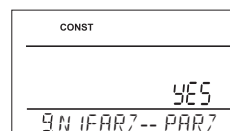

program U	1	2	3	4	5	6
Poniedziałek	06/20	08/18	14/21	17/22	22/17	
Wtorek	06/20	08/18	14/21	17/22	22/17	
Środa	06/20	08/18	14/21	17/22	22/17	
Czwartek	06/20	08/18	14/21	17/22	22/17	
Piątek	06/20	08/18	14/21	17/22	22/17	
Sobota	07/21	17/23	22/19			
Niedziela	07/21	17/23	22/19			

program L	1	2	3	4	5	6
Poniedziałek	08/23	21/18				
Wtorek	08/23	21/18				
Środa	08/23	21/18				
Czwartek	08/23	21/18				
Piątek	08/23	21/18				
Sobota	08/23	21/18				
Niedziela	08/23	21/18				

CONST (KONSTANTY)

Nastawienie parametrów regulacji.

Nacisnąć 2 x prz. "MENU", kręcąc "↻" wybrać funkcję CONST, zatwierdzić "↻".

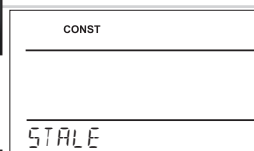

1 CESKY (fabrycznie czeski)

Wybór języka (CZ/PL/EN/DE/RU/SVK).

Kręcąc "↻" wybrać język, zatwierdzić "↻".

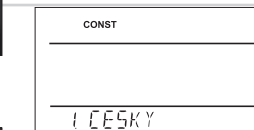

2 MINIMALNA REGULOWANA TEMPERATURA (fabrycznie 5°C)

Nastawiamy poziom minimalnej temperatury.

Wybrać w zakresie od 3°C do 10°C (po 0.5°C).

Kręcąc "↻" wybrać wartość, zatwierdzić "↻".

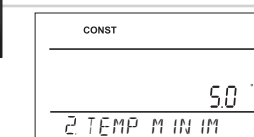

3 MAKSYMALNA REGUL. TEMPERATURA (fabrycznie 39°C)

Nastawiamy poziom max. temperatury.

Wybrać w zakresie od 15°C do 39°C (po 0.5°C).

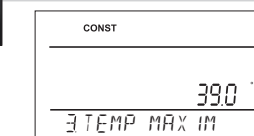

4 TYP REGULACJI (fabrycznie PID)

Wybór typu regulacji:

Kręcąc "↻" wybrać typ regulacji, zatwierdzić "↻".

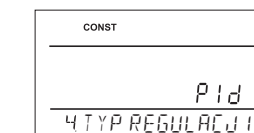

HS = Histereza

Przedział pomiędzy ustawioną a faktyczną temperaturą.

Gdy Histereza wynosi 1°C a ustawiona temperatura 20°C, termostat wyłączy kocioł przy 20°C a włączy przy 19°C (patrz wykres). Aby histereza funkcjonowała należy nastawić **CONST 5**.

Uwaga: przy ustawieniu histerezy automatycznie pominięta jest CONST 6.

PI = regulacja proporcjonalna

Zasada PI regulacji spoczywa na porównaniu aktualnej temperatury pomieszczenia z ustawioną. Zadaniem PI regulacji jest utrzymywanie ustawionej temperatury bez przegrzań (patrz wykres). Aby PI regulacja dobrze funkcjonowała należy nastawić **CONST 6**.

Uwaga: przy ustawieniu PI regulacji automatycznie pominięta jest CONST 5.

PID = regulacja proporcjonalno-całkująco-różniczkująca

Zasada PID regulacji spoczywa na porównaniu aktualnej temperatury pomieszczenia z ustawioną i automatyczna adaptacja termostatu do ustawień.

Regulator PID pracuje w pętli sprzężenia zwrotnego, oblicza wartość wychyleń jako różnicę pomiędzy zmierzoną wartością zmiennej procesu i pożądaną wartością zadaną i działa w taki sposób, by zredukować wychylenia poprzez odpowiednie dostosowanie sygnału podawanego na wejście regulowanego obiektu. Minimalny czas włączenia nastawiony jest na 2 minuty, pasmo proporcjonalne na 2°C, czasowy odcinek jest automatycznie dobierany do ciepłych zmian.

Uwaga: przy ustawieniu PID regulacji automatycznie pominięta jest CONST 5 i CONST 6.

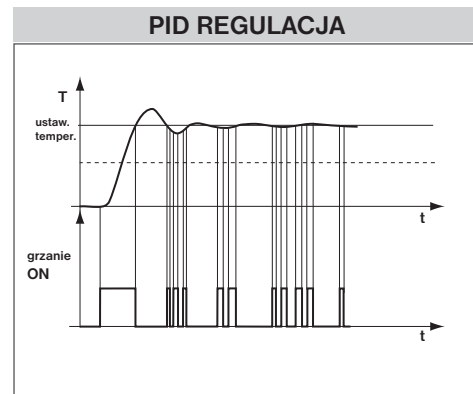
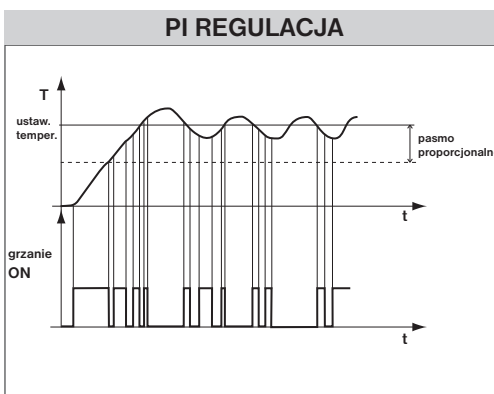
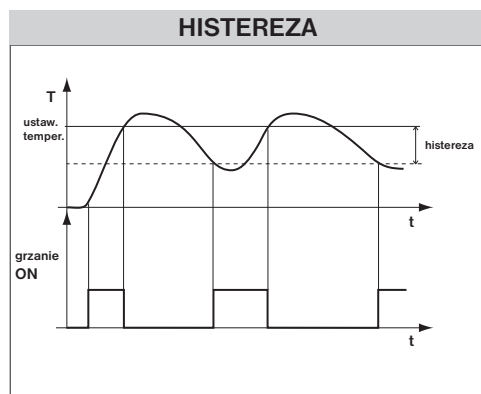

Uwaga: Wykresy przedstawiają orientacyjne przebiegi regulacji, w rzeczywistości wpływ na wartości ma także budynek gdzie zastosowano ogrzewanie!

UWAGA! BLOKOWANIE HASŁEM (patrz CONST19)

Jeżeli na LCD pojawi się znak "⊖", stałej nie można zmienić bez HASŁA (patrz str.8, CONST 19).

Po jego wpisaniu można zmienić stałą. Po wyjściu z funkcji CONST dochodzi do automatycznej aktywacji zabezpieczeń constans.

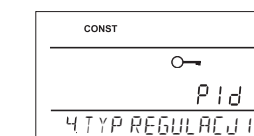

5 NASTAWIENIE HISTEREZY

HISTEREZA (fabrycznie 0.5°C)

Nastawienie w zakresie **od 0.1 do 6 °C**. Według ustawienia termostat będzie włączał przy temperaturze: **T włączenie = T ustawiona - HISTEREZA**

Kręćąc "↖" nastawiamy histereze, zatwierdzamy "↻".

MINIMALNY CZAS WŁĄCZENIA (fabrycznie 2 min)

Nastawiamy minimalny czas włączenia kotła w minutach przy histerezie. Wybieramy według typu źródła grzania w zakresie **od 1 do 5 minut** (patrz tabelka).

Kręćąc "↖" nastawiamy czas, zatwierdzamy "↻".

6 NASTAWIENIE PARAMETRÓW PI REGULACJI

ODCINEK PI REGULACJI (fabrycznie 10 min.)

Dostosowana do bezwładności cieplnej obiektu. Optymalne ustawienie to 10 do 15 min. Opcjonalny zakres **5 min do 20 min** (po 1 min).

Kręćąc "↖" nastawiamy odcinek, zatwierdzamy "↻".

MINIMALNY CZAS WŁĄCZENIA (fabrycznie 2 min.)

Wybór w zakresie **1 do 5 minut**. Ustawienie jest zależne od rodzaju systemu ogrzewania i jest zależna od wyboru czasu PI regulacji. Zalecamy ustawienie wg tabelki.

Kręćąc "↖" nastawiamy wartość, zatwierdzamy "↻".

Źródło grzania	Min.cza włączenia kotła
ogrz. elektryczne	1
radiatory	2 (3)
olejowe radiatory	4
ogrz. podłogowe	5

PASMO PI REGULACJI (fabrycznie 2°C)

Liczba ta określa wartość, od której działa PI regulacja. Na przyk. ustawiona temperatura 22 °C pasmo PI 1,5 °C. Do 20,5 °C grzanie jednostajne. Po osiągnięciu tej wartości włącza się PI regulacja. Zakres proporcjonalności można regulować **od 0,5 do 3,0 °C** (po 0,1 °C).

Kręćąc "↖" nastawiamy wartość, zatwierdzamy "↻".

7 WCZEŚNIEJSZE ZAŁĄCZENIE KOTŁA (fabrycznie NIE)

Funkcja ta zapewnia żadaną temperaturę w żadanym czasie. Nie musisz myśleć o tym kiedy ma się włączyć ogrzewanie, żeby rano była ciepło przy wstawaniu natomiast dba o niepotrzebnie duże wyprzedzenie. Wybór tak gdy chcemy mieć żadaną temperaturę. Termostat w ciągu dwóch dni funkcjonowania określa stałą temperaturę w pomieszczeniu a następnie przełącza się na odpowiedni czas grzania. Maksymalny czas wyprzedzenia do 2 godzin.

Kręćąc "↖" nastawiamy YES/NO, zatwierdzamy "↻".

8 FUNKCJA LETNIA (fabrycznie NIE)

W tym trybie ogrzewanie nie działa. Zastosowanie latem, gdy ogrzewanie nie jest konieczne. Po aktywowaniu tego trybu, na wyświetlaczu pojawi się symbol ☀.

Uwaga: Ochrona przed zamarzaniem (3 °C) funkcjonuje. W tym trybie nie można zmienić nastawionej temperatury i wybrać funkcji urlopu!

Kręćąc "↖" nastawiamy YES/NO, zatwierdzamy "↻".

9 WYBÓR PARZYSTY/NIEPARZYSTY TYDZIEŃ (fabrycznie NIE)

Jeśli „TAK” automatycznie zmienia programy PrU i PrL, w zależności od tego jaki tydzień (parzysty/ nieparzysty). To ustawienie jest przydatne, gdy pracujemy na zmiany (w każdym tygodniu są różne wymagania termiczne, komfort w budynku).

Kręćąc "↖" nastawiamy YES/NO, zatwierdzamy "↻".

10 GRZANIE / CHŁODZENIE (fabrycznie grzanie tOP)

Nastawienie funkcji termostatu.

OGRZEWANIE = przy spadku temperatury poniżej żądanej zewrze przekaźnik wyjściowy (dla systemów grzewczych)

KLIMATYZACJA = przy wzroście temperatury powyżej żądanej zewrze przekaźnik wyjściowy (dla systemów chłodzenia)

Kręćąc "↖" nastawiamy tOP/CHLA zatwierdzamy "↻".

11 KOREKTA TEMPERATURY (fabrycznie 0°C)

Służy do korygowania temperatury mierzonej przez termostat. Ustawienie powinno być wykonane po 12 godzinach pracy aby ustabilizował się czujnik temperatury. Zmierzyć temperaturę termometrem, gdy temperatura będzie się różnić od temperatury na termostacie ustawić korektę w zakresie **od -5 °C do +5 °C**.

Kręćąc "↖" nastawiamy korektę, zatwierdzamy "↻".

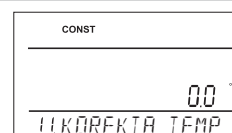
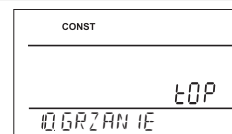
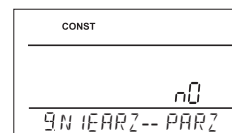
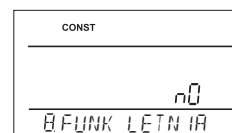
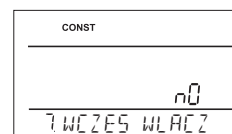
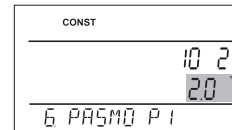
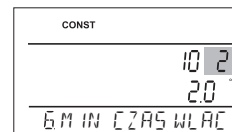
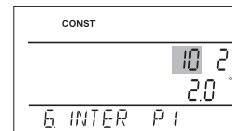
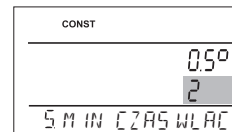
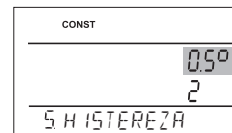

12 WYBÓR CZUJNIKA ZEWNĘTRZNEGO (fabrycznie ---)

Przed zainstalowaniem termostatu zalecamy skonsultować się z ekspertem, aby upewnić się, że czujnik zewnętrzny jest zainstalowany i jakie będzie jego użycie! Ustawienia powinny być wykonywane przez osobę o odpowiednich kwalifikacjach.

Jeśli czujnik zewnętrzny podłączony to LCD pokazuje  (do 2 minut).

Zewnętrzny czujnik może być stosowany do:

- 1, regulacja w oparciu o temperaturę w pomieszczeniu - czujnik umieszczony w termostacie (opcja ---)
- 2, regulacja w oparciu o temperaturę podłogi - czujnik jest umieszczony w podłodze (opcja ---)

--- Jeśli czujnik zewnętrzny jest podłączony, mierzy temperaturę tam, gdzie znajduje się czujnik (np. termostat może być umieszczony w innym pokoju, ale chcemy temperaturę mierzyć w innym pokoju);

- 3, kontrola max. temperatury podłogi - czujnik jest umieszczony w podłodze (wybór z 15 do 99,5°C)
- 15...99,5°C czujnik zewnętrzny jeśli jest podłączony monitoruje temperaturę podłogi określa maksymalną dopuszczalną temperaturę w podłodze (według niej można regulować temperaturę w pomieszczeniu, ale także monitorować temperaturę podłogi).

Po przekroczeniu ustawionej temperatury na czujniku zewnętrznym następuje wyłączenie ogrzewania niezależnie od temperatury w pomieszczeniu i wyświetlacz LCD pokazuje „EXT CIDL0 STOP”. Ponowne włączenie następuje wtedy, gdy temperatura na czujniku zewnętrznym spadnie o 0,5 ° C.

Jeśli czujnik nie jest podłączony lub źle podłączony, na LCD pojawi się napis „CHYBA EXT CIDLA”.

Kręcąc  nastawiamy wybór czujnika, zatwierdzamy .

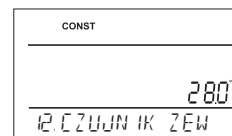
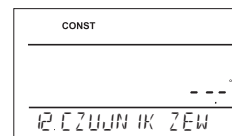

15 TEST PRZEKAŹNIKA

Przetestowanie podłączenia termostatu – stała zgodna z funkcją TEST w głównym menu.

Kręcąc  se spusti test. włączymy testowanie połączenia. Dojdzie do wielokrotnego włączania / wyłączenia wyjścia przekaźnikowego (na LCD pojawi się WŁĄCZONY/WYŁĄCZONY).

Przyciskając  pojawi się kolejna stała, aby powrócić do głównego menu nacisnąć przycisk .

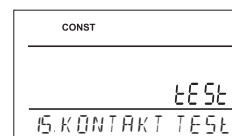
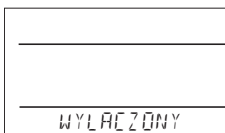
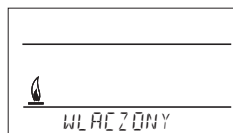



16 ZAMEK – BLOKADA KLAWIATURY (fabrycznie NIE)

Służy do blokowania przycisków w celu ochrony przed manipulacją przez osoby niepowołane.

Kręcąc  nastawiamy YES/NO, zatwierdzamy .

17 KOD BLOKADY

Stała ta może być ustawiona jeżeli CONST16 = TAK. Używany do blokady przycisków. Ustaw kombinację 4 liczb (od 0 do 9). Blokada klawiszy nastąpi w ciągu 1 minuty (po powrocie do głównego menu), na LCD jest wyświetlany . Po naciśnięciu przycisku  lub  na wyświetlaczu LCD prośba o wpisanie kodu klucza. Po wpisaniu go można dokonywać wszelkie zmiany. Ponowne zablokowanie automatycznie nastąpi po korekcie (do około 1 min.) po zakończeniu naciśnięcia przycisków.

Kręcąc  nastawiamy 4 cyfry, każdą cyfrę zatwierdzamy .

POLECAMY:

- zapisz kod klucza w tabeli
- wyłączenie kodu można dokonać wpisując NO v CONST16 lub sprowadzić termostat do ustawień fabrycznych (patrz CONST20)
- w przypadku utraty kodu należy termostat wprowadzić w ustawienia fabryczne naciskając RESET (patrz rys.1) i przy. MENU (dojdzie do wymazania wszystkich ustawień).

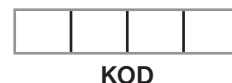
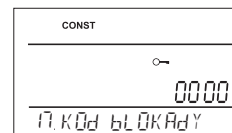
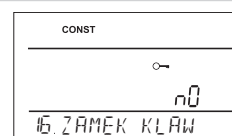

18 PRZYPOMNIENIE O PRZEGLĄDZIE KOTŁA (fabrycznie 1.1.2032)



Ustaw datę, aby być informowany o wyznaczonym serwisie kotła, wymagana data w dolnym wierszu wyświetlacza LCD "KONSERWACJA" i symbol  (zmiana daty na kolejny przegląd to usunięcie wyświetlania się napisu!).

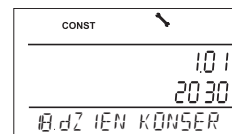

Kręcąc  nastawiamy dzień, miesiąc, rok, każdą datę zatwierdzamy .



19 HASŁO (nie nastawione)

Służy do blokowania stałych związanych z ustawieniem sterowania. **Przydatne do pracy dla instalatora. Po wprowadzeniu numeru kodu użytkownik nie może zmienić stałych 4,5,6 i 10.**

Po wejściu w tryb stałych CONST i przewijania, stałe pojawiają się w zablokowanej postaci klucza , przy kręceniu przyciskiem  termostat domaga się hasła! Jeśli hasło nie zostanie określone, stałe pozostaną zablokowane a do kolejnej próby odblokowania konieczne jest opuszczenie CONST trybu, a następnie wejść ponownie w zablokowaną stałą.

Kręcąc  nastawiamy 4 cyfry, każdą cyfrę zatwierdzamy .

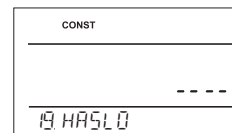

20 ZDALNE ZARZĄDZANIE (ustawienie fabryczne TAK)

Ta stała jest automatycznie ustawiona na TAK dla zdalnego sterowania przez Internet.

Ale jeśli połączenie internetowe nie jest dostępne, termostat można również kontrolować z lokalnej sieci. Obróć przycisk "↖" aby ustawić stałą na NIE i potwierdź "↻". Na wyświetlaczu pojawi się CZEKAJ przez około 10 sekund termostat automatycznie łączy się z lokalną siecią, w której został ustawiony. Podłącz smartfon do sieci lokalnej (włącz Wi-Fi) i uruchom aplikację. Kliknij STERUJ LOKALNIE, wprowadź adres IP (jeśli aplikacja nie pojawi się automatycznie, adres IP znajdziesz bezpośrednio w termostacie, patrz str. 9).

Po przywróceniu połączenia z Internetem można zdalnie sterować termostatem, wybierając go w aplikacji: Konfiguracja sieci - **CHCESZ STEROWAĆ TERMOSTATEM PRZEZ INTERNET?** (aplikacja musi być podłączona do termostatu), zostaniesz poproszony o wpisanie nazwy termostatu i wprowadzenie danych logowania. Po wprowadzeniu danych naciśnij POŁĄCZ SIĘ. Termostat łączy się przez Internet i stała 20 zostanie automatycznie zmieniona na TAK w termostacie.

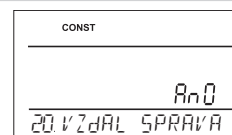

21 ZMIANA CZASU (ustawienie fabryczne TAK)

Jeśli wybierzesz opcję TAK, automatycznie zmienia czas LATO / ZIMA zgodnie z kalendarzem. Nie trzeba oglądać, gdy czas się zmienia, termostat dba o automatyczne ustawienie czasu na dany okres.

Obróć przycisk "↖" aby ustawić TAK / NIE i potwierdź "↻".

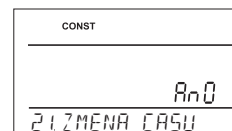

22 WERSJA (numer wersji termostatu)

Wersja programu – dana informacyjna.

Jeżeli naciśniemy i przytrzymamy (ok. 3 s) przycisk "Esc", na LCD na krótko pojawia się RESET i termostat powróci do ustawień fabrycznych!

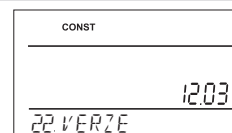

RADY DLA UŻYTKOWNIKÓW

SZYBKA ZMIANA TEMPERATURY/ PROGRAMU W FUNKCJI AUTO

Naciśnij 2x prz. "↻", na wyświetlaczu miga ustawiona temperatura. Przekręć "↻" zmień żądaną temperaturę i naciśnij przycisk "↻". Zmiana potrwa do następnej zmiany w programie.



Naciśnij 3x przycisk "↻", na wyświetlaczu miga numer programu. Przekręć "↻" zmień program i naciśnij przycisk "↻".

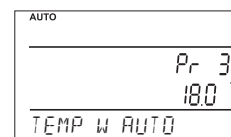

SZYBKA ZMIANA WYMAGANEJ TEMPERATURY W TRYBIE MANU

Naciśnij 2x prz. "↻", na wyświetlaczu miga ustawiona temperatura. Przekręć prz. "↻" zmień żądaną temperaturę i naciśnij przycisk "↻". Zmiana potrwa do następnej ręcznej zmiany temperatury.

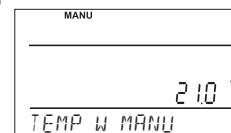

GODZINY PRACY

Naciśnij 4x prz. "↻", na LCD pojawi się czas pracy kotła. Np. 906 godzin 43 minuty.

Zerowanie godzin:

Jak pojawi się czas pracy kotła to kręcić w lewo pokrętkiem "↻" aż do wyzerowania godzin pracy.

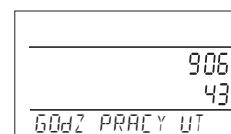

TEMPERATURA NA CZUJNIKU ZEWNĘTRZNYM

Naciśnij 5x przycisk "↻", na LCD wskazuje aktualną temperaturę z zewnętrznego czujnika. liczba ta jest jedynie w celach informacyjnych i pojawia się tylko w przypadku, gdy czujnik zewnętrzny jest w funkcji temperatury max. podłogi (zobacz str. 10 CONST12).

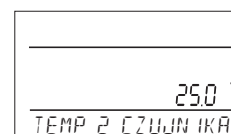

IP ADRESA

Adres IP jest ustawiony fabrycznie na 192.168.39.254, jest to punkt dostępowy (AP) termostatu. Jeśli termostat jest ustawiony na zdalne sterowanie za pośrednictwem konta ELEKTROBOCK CZ, zostanie wyświetlony symbol EXT i adres IP sieci lokalnej, w której ustawiono termostat.

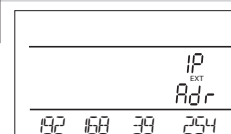

Aby wyświetlić adres IP, naciśnij "↻" kilkakrotnie na termostacie, aż na wyświetlaczu LCD pojawi się IP dla ustawionego adresu.

INFORMACJE W DYNAMICZNYM RZĄDKU LCD

START WiFi	inicjacja WiFi może potrwać 5 minut (przyciski są nieaktywne)
NASTAVTE WIFI	tylko informacja, że WiFi nie jest zmienione (tryb punktu dostępu)
AKTIVNI KOMUN PC	termostat jest podłączony do komputera lub smartphona
DATA PC	przyjęcie zdalne danych
PC → WIFI	transfer danych z komputera do termostatu
USTAW TEMP	info o ustawionej temperaturze
PROGRAM 3 OD 2	konfiguracja programu (nap.3) 2 odcinek
CZEKAJ	konfiguracja WiFi jest w toku, a przyciski nie działają
URLOP do 22.7	wyświetlana jest tylko w trybie wakacyjnym i informuje datę zakończenia, po której termostat przełącza się do AUTO
T EXT CZUJ 25,0	rzeczywista temperatura czujnika zewnętrznego jest wyświetlany, gdy podłączony
STOP CZUJ ZEW	gdy czujnik temperatury granicznej w zewnętrznej funkcji monitorowania max.temperatura podłogi (patrz str.7) wyłączy termostat
OFF ZASILANIA	wyłączenie zasilacza sieciowego
BŁĄD WIFI	termostat nie połączył się z siecią Wi-Fi, postępuj zgodnie z instrukcjami pt32wifi 2018_start lub zresetuj do ustawień fabrycznych (patrz str. 1)

WŁAŚCIWOŚCI :

- ▶ sterowanie przez WiFi
- ▶ 9 programów tygodniowych
- ▶ 6 zmian temperatury dziennie
- ▶ programowania po 10 minut i 0,5 ° C
- ▶ opcja programowania po dniu lub Pn-pt, sob-niedz i pn-nd
- ▶ duży podświetlany wyświetlacz graficzny
- ▶ wybór PID, PI lub HISTEREZY
- ▶ funkcja wyprzedzającego ogrzewania
- ▶ krótkoterminowa zmiana wymaganej temperatury
- ▶ tryb ręczny (MANU)
- ▶ trwałe wyłączenie (OFF)
- ▶ tryb urlopowy
- ▶ tryb lato
- ▶ wybór parzysty-nieparzysty tydzień
- ▶ wybór trybu ogrzewanie / chłodzenie
- ▶ możliwość podłączenia zewnętrznego czujnika
- ▶ korekta wskazań temperatury
- ▶ blokada
- ▶ suma godzin pracy kotła
- ▶ wskaźnik konserwacji kotła
- ▶ hasło serwisowe
- ▶ zabezpieczenie przed zamrażaniem (3 ° C)
- ▶ funkcja TEST
- ▶ automatyczna zmiana czasu letniego / zimowego

Akcesoria:

Zasilanie:

jest w zestawie
typ AD05-Jack,
5V/ DC, 2.5 A



nie ma w zestawie
Typ AD05-KU68,
5V/ DC, 2.5 A
(zmiana designu
zastrzeżona)



Czujniki zewnętrzne:

nie ma w zestawie
typ CT04-10k,
CYXY 2 x 0.5 mm,
10 kΩ, długość 3 m,
obudowa PCV
(mogą być użyte inne czujniki
CT01-10k i CT02-10k)



Wymiary:

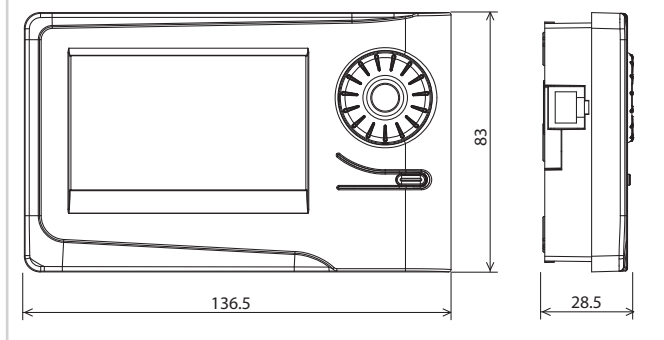

Gwarancja (na wyrób gwarancja 2 lata)

Nazwa wyrobu:	Data sprzedaży:
	Pieczętka:
Podpis sprzedawcy:	

W przypadku usterki, wysłać produkt łącznie z dowodem zakupu na adres dystrybutora.

Gwarancja nie obejmuje wad z powodu nieprawidłowej instalacji, ingerencji w elektronikę.



Techniczne parametry

Zasilanie	5 V/ DC, 2.5 A, typ AD05 - Jack
Moduł WiFi	IEEE802.11b/g/n
Zakres częstotliwości	2,412 - 2,472 GHz
czułość odbiornika	11b: -97,2 dBm, 11g: -94,1 dBm, 11n: -93,9 dBm
prędkość transmisji	1 - 54 Mbps
moc nadawania	11b: 16 dBm, 11g: 14 dBm, 11n: 12 dBm
Ilość zmian temperatury	6 na dobę
Minimalny czas progr.	10 minut
Zakres temperatury	+3°C do 39°C
Ustawienie temperatury	po 0.5°C
Minimalny skok	0.1°C
Dokładność pomiaru	± 0,5°C
Ochrona	IP20
Klasa ochrony	II
Wyjście	max.5 A (bezpociąlni kontakty)
Temperatura pracy	0°C do +40°C

DEKLARACJA ZGODNOŚCI UE

ELEKTROBOCK CZ s.r.o. niniejszym oświadcza, że typ urządzenia radiowego PT32 WiFi jest zgodny z dyrektywą 2014/53/UE.

Pełny tekst deklaracji zgodności UE jest dostępny pod następującym adresem internetowym: www.elbock.cz



www.elbock.cz

Dystrybutor:

Elektrobok PL

ul. Bielowicza 46
32-040 Świątniki Górne
tel./ fax: 012 2704139
e-mail: elbock@poczta.fm